

## 使用本产品应注意事项

- 禁止使用于腐蚀性及易燃性的气体或任何液体。
- 请在规格表内的额定压力范围内使用，若供给之压力超过最大耐压会使本产品损坏，导致功能异常。
- 装设本产品时，请勿用力撞击或从高处掉落，即使外观未受损害也可能因内部零件损坏而导致功能异常。
- 在连接本产品于电路控制系统时，应先关掉电源，因为错误的接线或短路会导致本产品损坏。
- 本产品请勿使用在有水气或油雾的环境中。
- 本系列产品并未有防爆验证，请勿使用于空气中含有爆炸性气体或粉尘环境中。
- 不可将连接本产品的导线与电源线或其它高压电线细绑在一起，以避免噪声的干扰，而影响到本产品的功能。

## A.规格参数

项目	正压 (WP2)	复合压 (WP5)
额定压力范围 ※	-0.1 ~ 1MPa	-100.0 ~ 100.0kPa
设定压力范围 ※	-0.1 ~ 1MPa	-105.0 ~ 105.0kPa
耐压力	1.5MPa	500kPa
适用气体	空气, 非腐蚀性, 不可燃性	
压力单位设定最小刻度	kPa: 0.1    kgf/cm <sup>2</sup> : 0.001    bar: 0.001    psi: 0.01    inHg: 0.1    mmHg: 1	
电源电压	24V DC +10%, 纹波峰值10%以下	
消费电流	≤ 40mA(无负载时)	
开关输出	输出模式	(2NPN/2PNP)+1电压模拟量
	最大负载电流	125 mA
	最大供应电压	24V DC
	内部压降	≤ 1.5V
电磁阀驱动最大电流	200mA@24V DC max	
重复精度	±0.2% F.S. ±1 digit.	
开关反应时间	≤ 2.5ms (预防误动作功能: 2.5ms, 20ms, 250ms, 100ms, 500ms, 1000ms和1999ms可选择)	
动作显示灯	OUT:绿色 / V-Sol控制输入:红色(真空号)	
耐环境	防护等级	Ip40
	使用温度	动作:0~ 50°C, 保存: -10 ~ 60°C (无水露不结冰情况下)
	环境湿度	动作及保存:35 ~ 85% RH (无水露)
	耐电压	1000VAC1分钟(引线及塑料外壳间)
	绝缘阻抗	50MΩ 以上(500V DC)(引线及塑料外壳间)
	耐振动	复振幅1.5mm,每一分钟10Hz~ 150Hz~10Hz, X, Y, Z每个方向各2小时
耐冲击	980m/s <sup>2</sup> (100G) X, Y, Z每个方向各3次	
温度特性	±2%F.S.比较参考温度25°C(0~50°C温度范围内)	
入气型式	90度入气Port &无Port	
电线规格	耐油PVC电线(0.15mm <sup>2</sup> )	
重量	约58g(包含2公尺的电线)	

※ 注：由于受温度及线性补偿影响，气压表上/下量程附近可能会略有波动，此为正常。

### B. 选型

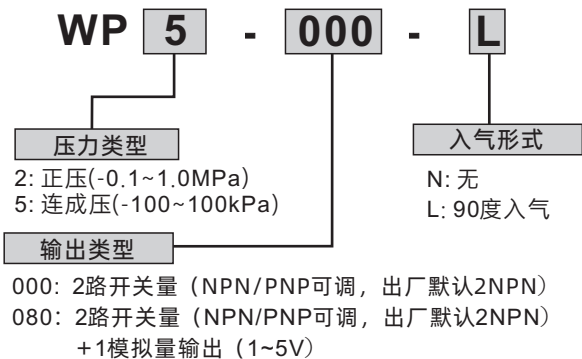

### C. 输出电路接线图

**WP5-080-□**  
NPN输出

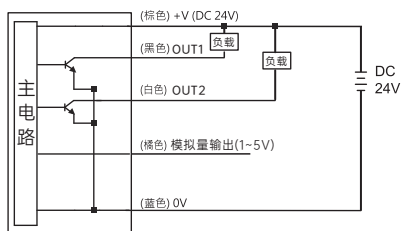

**WP5-080-□**  
PNP输出

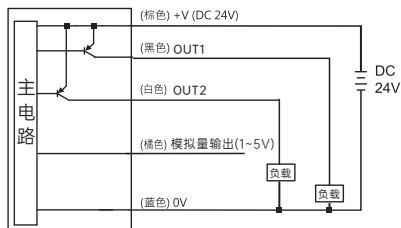

### D. 面板说明

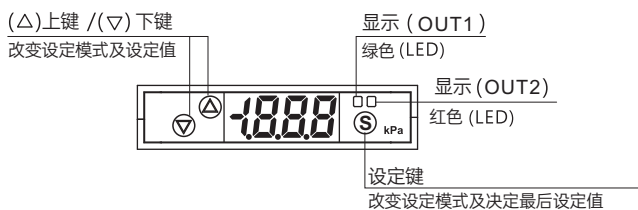

### E. 转换压力单位标签

当使用之压力单位被设定为非kPa时, 请将在产品包装盒内附之压力单位贴纸取出并将选用之贴纸贴于下图之位置, 以避免压力单位误用, 而导致设定错误发生。

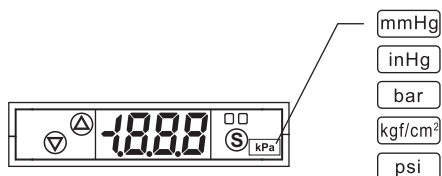

### F. 基本设定模式

#### 1 功能选择模式



#### 2 单位设定(F0)

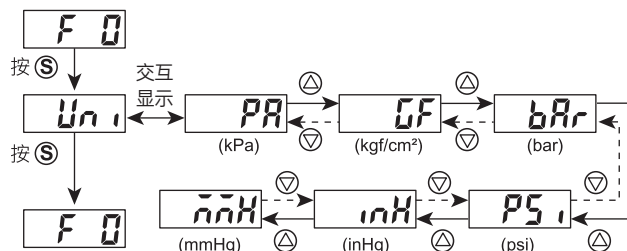

#### 3 OUT形态设定(F1)

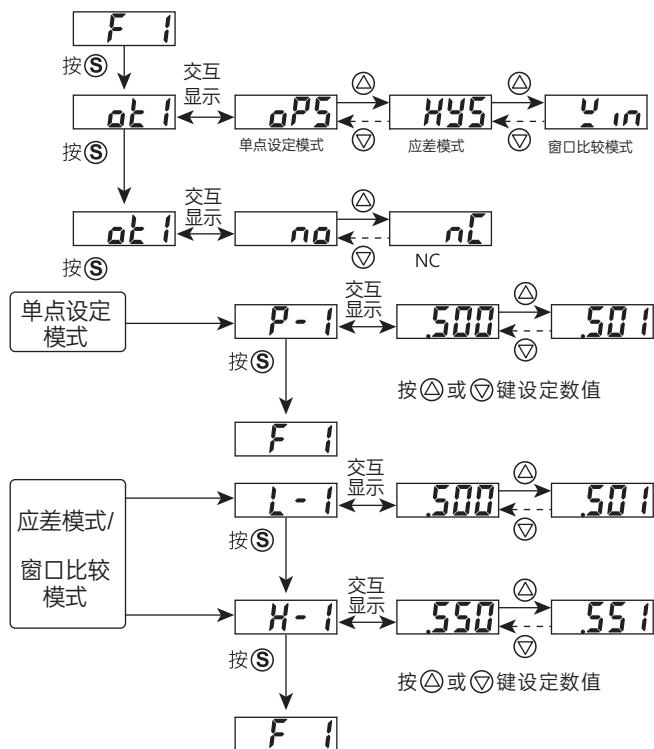

## F.基本设定模式

### 4 OUT2形态设定(F2)

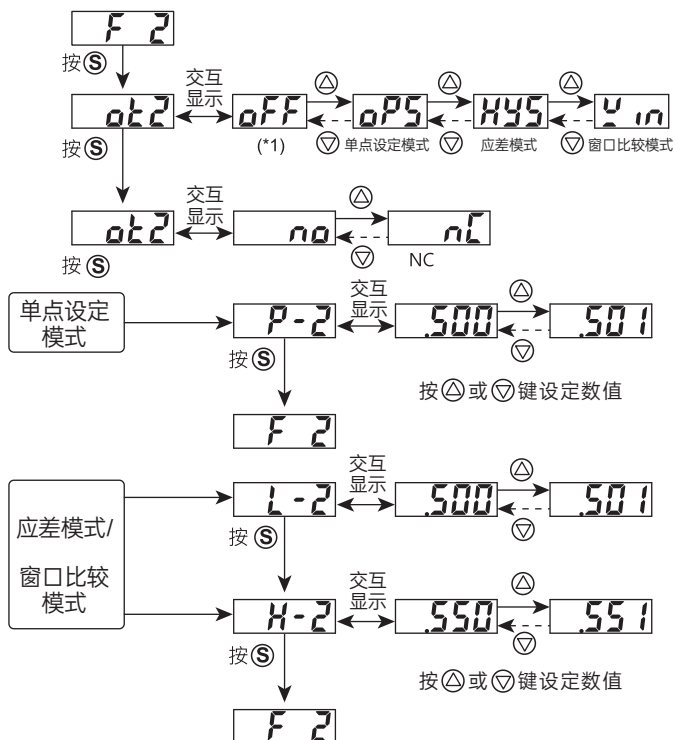

【注】(\*1)当OUT2设定为“oFF”直接跳到F2结束。

### 7 显示微调模式(F5)

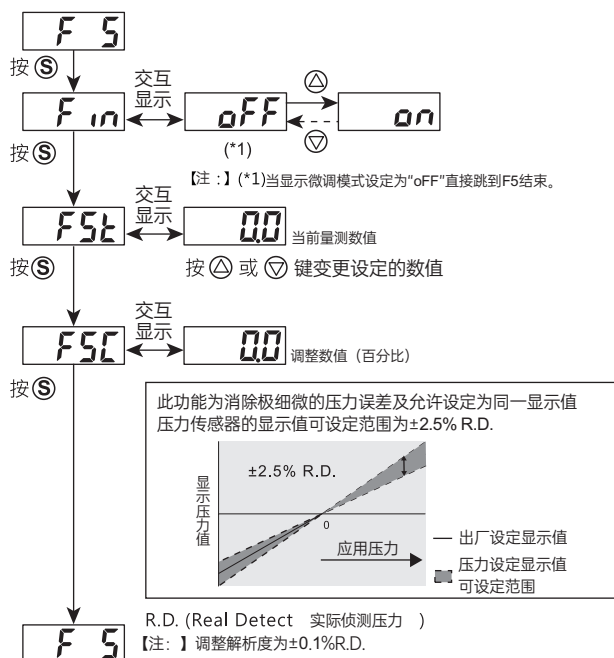

R.D. (Real Detect 实际侦测压力)  
【注：】调整解析度为±0.1%R.D.

### 8 省电模式(F6)

- ◎ 当启动省电模式设定时，压力传感器在量测模式下，未按任何键30秒后，压力传感器会进入省电模式。
- ◎ 当压力传感器处于省电模式时，传感器动作指示灯可能会有不同步的现象，但不会影响传感器的动作
- ◎ 当压力传感器处于省电模式时，按下任何键，压力传感器会自动回到一般量测模式。

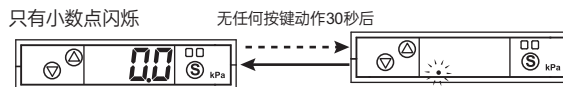
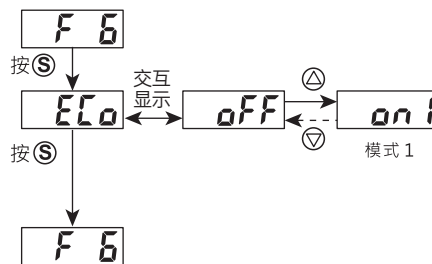

### 5 固定应差数值设定(F2)

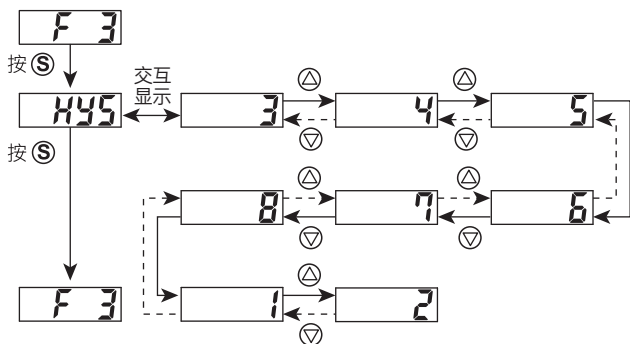

### 6 开关反应时间设定(F4)

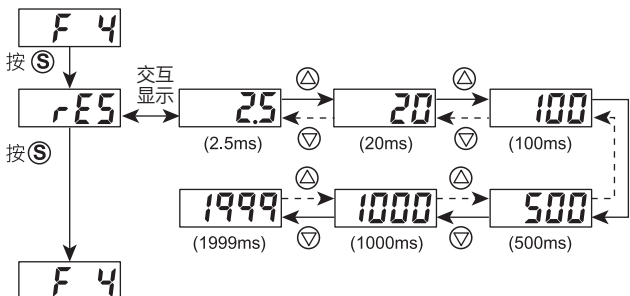

9 输出模式设定(F7)

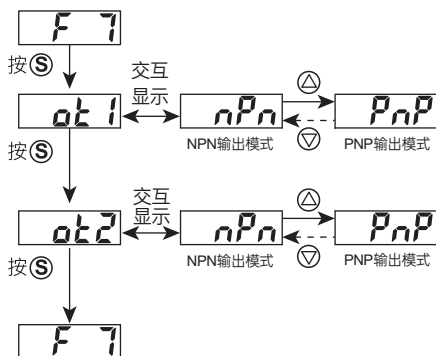

10 软件版本号 (F98)

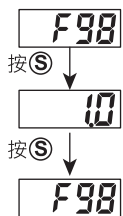

11 恢复出厂设定值(F99)

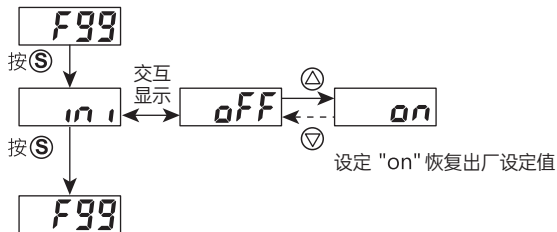

K. 外观尺寸

(单位:mm)

1. VP5-□-N

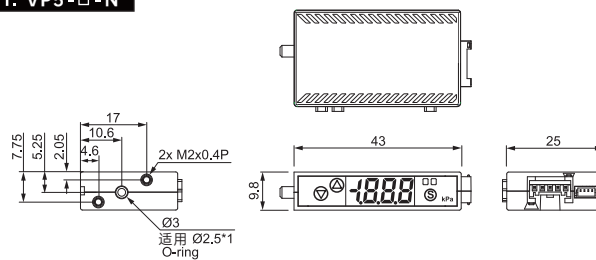

2. VP5-□-L

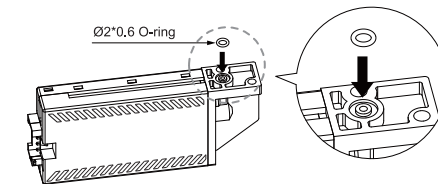
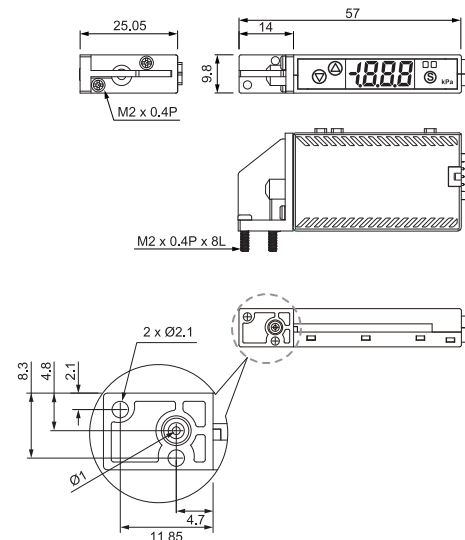

电源线 (单位:mm)

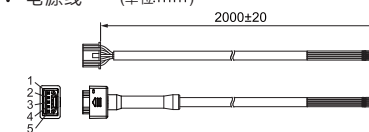

PINNO.	电线颜色
1	DC(+)(棕色)
2	模拟量输出(1~5V) (橙色)
3	OUT2 (白色)
4	OUT1 (黑色)
5	DC(-)(蓝色)

G. 归零设定

量测模式下,  
同时按 ⏪ 键与 ⏩ 键3秒以上,直到画面出现“00”

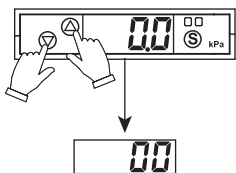

※ 归零范围限制小于2% F.S.

L. 错误信息说明

错误名称	错误显示	错误说明	解决
过电流 错误	out Err1	输出负压电流超过125mA	关掉电源, 检查负载电流过大的原因或 将负载电流降至规格以内再重启电源
残留压力错误	Err	零值设定范围超过±2% F.S.	改变周遭压力之后, 再重新作归零
使用压力错误	HHH	使用的压力超过压力设定值的上限	供给压力请调整在使用压力范围内
	LLL	使用的压力超过压力设定值的下限	
系统错误	Err4	内部系统错误 内部资料错误	切断电源并重新供电, 若无回复正常 状态则需送回原厂分析

J. 压力单位转换表

From	To	kPa	kgf/cm <sup>2</sup>	mmHg	psi	bar	inHg
1 kPa		1	0.010197	7.500616	0.145038	0.010000	0.2953
1 kgf/cm <sup>2</sup>		98.0665	1	735.559	14.2233	0.980665	28.95979
1 mmHg		0.13332	0.0013595	1	0.019336	0.0013332	0.039370
1 psi		6.895	0.07031	51.7157	1	0.06895	2.036074
1 bar		100.0000	1.01972	750.062	14.5038	1	29.52998
1 inHg		3.386388	0.034530	25.40000	0.491141	0.033863	1